



Ađır Hizmet Uygulamaları için
Sızdırmazlık özümleri

Global
Sealing
Solutions

www.alpkaucuk.com

Ađır Hizmet Uygulamaları için Piston Sızdırmazlık Elemanları

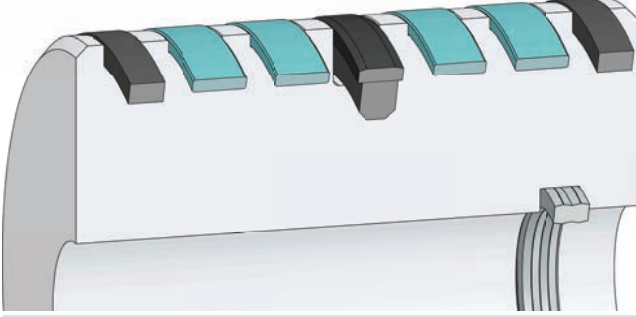

A127 Ađır Hizmet Piston Keçesi

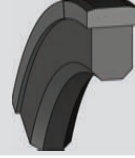

A255 Polyester Resin Yataklama



A303 Anti Kontaminasyon Piston Keçesi



- Ađır hizmet şartlarına uygun yataklama elemanları.
- Sistem içerisindeki yabancı madde ve farklı problemlerin sızdırmazlık elemanlarına zarar vermesini önleyen A303.
- Yüksek basınçlara uygun, montaj kolaylığı sağlayan, yüzey pürüzlülüğündeki bozulmalardan etkilenmeyen A127 piston keçesi.
- O-Ring ve 2 Destek Ringi yerine tek parça A406 statik sızdırmazlık elemanı ile güvenli montaj ve statik sızdırmazlık.

A406 Statik Sızdırmazlık Keçesi

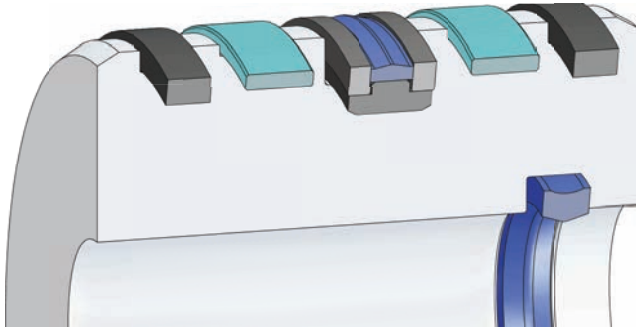
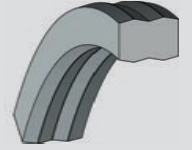

A403 Kapak Keçesi



A255 Polyester Resin Yataklama



A303 Anti Kontaminasyon Piston Keçesi

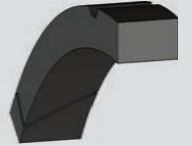

- Ađır hizmet şartlarına uygun yataklama elemanları.
- Sistem içerisindeki yabancı madde ve farklı problemlerin sızdırmazlık elemanlarına zarar vermesini önleyen A303.
- A103'e göre fiyat avantajı sağlayan (0,5m/sn hıza kadar) yüksek basınca uygun A106 tasarımı.

A106 Piston Keçesi

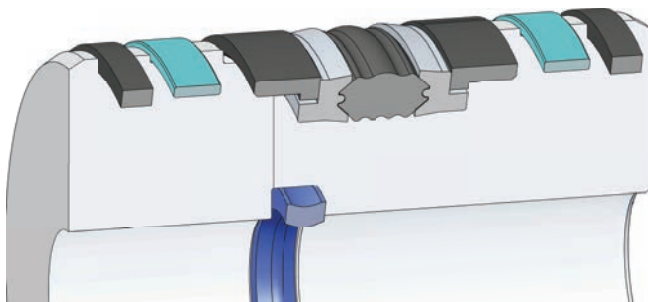
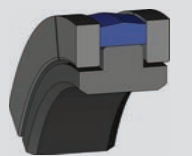

A403 Kapak Keçesi



A255 Polyester Resin Yataklama



A303 Anti Kontaminasyon Piston Keçesi



- Ađır hizmet şartlarına uygun yataklama elemanları.
- Sistem içerisindeki yabancı madde ve farklı problemlerin sızdırmazlık elemanlarına zarar vermesini önleyen A303.
- Yüksek basınçlarda düşük sürtünme ile üstün performans gösteren, özel cam elyaf katkılı POM yataklama elemanı ile A109 piston keçesi.

A109 Kompakt Set

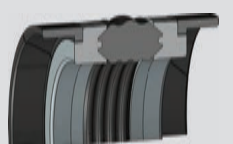

Ağır Hizmet Uygulamaları için Boğaz Sızdırmazlık Elemanları

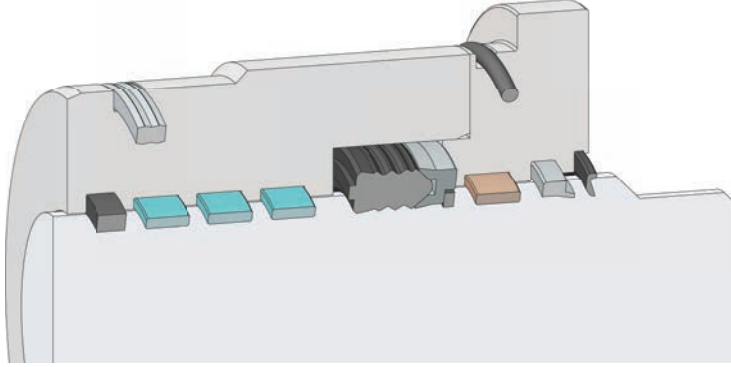

A406 Statik Sızdırmazlık Keçesi



A255 Polyester Resin Yataklama

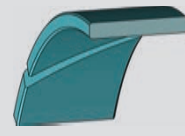

A313 Anti Kontaminasyon Boğaz Keçesi



A262 Yüksek Performanslı Toz Keçesi



A155 Boğaz Keçesi

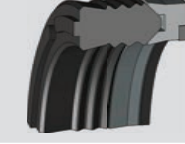

A211 Ağır Hizmet Kazıyıcı Keçe

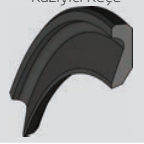

- Kum, buz, kaynak cürufu gibi mil üzerine tutunan partiküllere karşı ekstra koruma sağlayan özel A211.
- Ağır hizmet şartlarına uygun yataklama elemanları.
- Sistem içindeki yabancı madde ve farklı problemlerin sızdırmazlık elemanlarına zarar vermesini önleyen A313.
- Yüksek basınçlarda uzun ömürlü A155.
- O-Ring ve 2 destek ringi yerine tek parça A406 statik sızdırmazlık elemanı ile güvenli montaj ve statik sızdırmazlık.

ABT Bronzlu Teflon Bant Yataklama



O-Ring

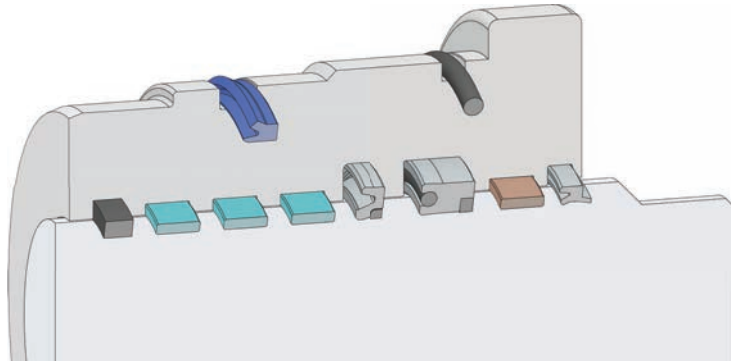

A405 Statik Sızdırmazlık Keçesi



A255 Polyester Resin Yataklama

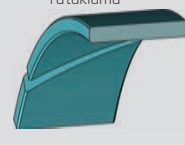

A313 Anti Kontaminasyon Boğaz Keçesi



A162 Yüksek Performanslı Ağır Hizmet Boğaz Keçesi



A269 Yüksek Performanslı On Basınç Ringi



A268 Yüksek Performanslı Nutring Dudaklı Toz Keçesi

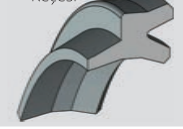

- Tek yönlü statik sızdırmazlıkta destek ringsiz kullanılabilen A405 statik sızdırmazlık elemanı.
- Ağır hizmet şartlarına uygun yataklama elemanları.
- Ani basınç değişimlerine uygun A269 tasarımı.
- Hem düşük hem yüksek basınçlar için A162 yüksek performanslı ağır hizmet boğaz keçeleri.
- Sistem içerisindeki yabancı madde ve farklı problemlerin sızdırmazlık elemanlarına zarar vermesini önleyen A313.

ABT Bronzlu Teflon Bant Yataklama



O-Ring

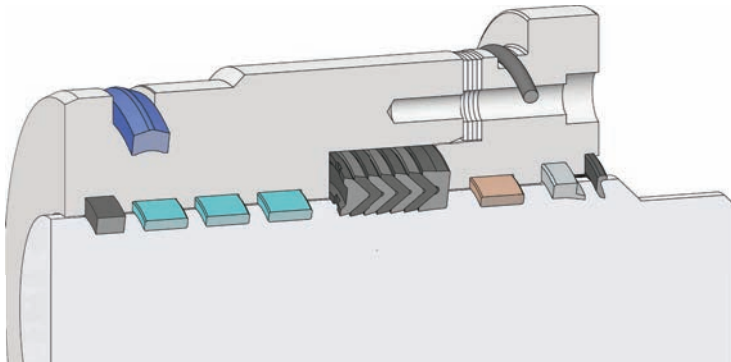

A404 Kapak Keçesi



A255 Polyester Resin Yataklama

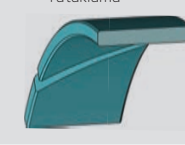

A313 Anti Kontaminasyon Boğaz Keçesi



A211 Ağır Hizmet Kazıyıcı Keçe



A120 Packing



A262 Yüksek Performanslı Toz Keçesi



- Kum, buz, kaynak cürufu gibi mil üzerine tutunan partiküllere karşı ekstra koruma sağlayan özel A211.
- Ağır hizmet şartlarına uygun yataklama elemanları.
- Sistem içerisindeki yabancı madde ve farklı problemlerin sızdırmazlık elemanlarına zarar vermesini önleyen A313.
- Bakım zamanlarına uyum sağlayabilen, zor koşullarda birden fazla sızdırmazlık bölgesi ile güvenli performans gösteren A120 packing.

ABT Bronzlu Teflon Bant Yataklama



O-Ring



Telefon: +90 232 328 15 99
Fax: +90 232 328 15 96
E-mail: info@alpkaucuk.com
Adres: MPIOSB 7.Cadde No:7
Menemen, İzmir/Türkiye

